

⚠️ ADVERTENCIA

Lea este manual ANTES de utilizar este equipo. El no leer y seguir todas las medidas de seguridad y usar la información puede causar la muerte, lesiones personales graves, daños materiales o daños en el equipo. Guarde este manual para referencia futura.

⚠️ ADVERTENCIA

Es obligatorio consultar los códigos locales de construcción y fontanería antes de comenzar la instalación. Si la información de este manual no se corresponde con los códigos locales de construcción y fontanería, deberán seguirse estos últimos. Pregunte a las autoridades gubernamentales sobre otros requisitos locales.

Guía de instalación

- Un contratista licenciado debe instalar la válvula conforme a los códigos y ordenanzas locales.
- Esta válvula debe instalarse en un lugar accesible con suficiente espacio para la limpieza, el servicio o el ajuste.
- Antes de instalar la válvula, asegúrese de que los extremos de la tubería estén escañados y las roscas estén cortadas al tamaño adecuado. Para las válvulas con alcachofas de aspiración de conexión rápida consulte las instrucciones para la "Instalación de conexión rápida".
- Enjuague las líneas para eliminar todo el sarro, la tierra y otros materiales extraños sueltos que puedan dañar u obstruir la válvula.
- Instale el regulador con la flecha del cuerpo apuntando hacia la dirección del flujo.
- El regulador puede instalarse vertical u horizontalmente (derecho o invertido).
- Comienzo — abra el suministro de agua fría, luego el de agua caliente. Verifique que no haya fugas.

AVISO

Para apetar el cordal, primera priete a mano follwed por cuarto a 1 vuelta con una llave de tuercas.

AVISO

El producto es para aplicaciones interiores o exteriores. El producto no debe enterrarse directamente en el suelo. En el caso de aplicaciones exteriores, donde la válvula se encuentre en una bóveda o pozo o esté en contacto con el suelo, la válvula debe instalarse en una bóveda o caja de medición, accesible para su reparación y ajuste, de acuerdo con el código local.

⚠️ ADVERTENCIA

Se requiere inspección y mantenimiento periódicos: Este producto se debe probar periódicamente de conformidad con las normativas locales, pero por lo menos una vez al año o con más frecuencia según lo requieran las condiciones de servicio. Condiciones de agua corrosiva, o ajustes o reparaciones no autorizados pueden provocar que el producto no sea efectivo para el uso previsto. La verificación y limpieza periódicas de los componentes internos del producto ayudan a garantizar la máxima vida útil y el funcionamiento adecuado del producto.

Es posible que se requiera mantenimiento cuando el agua en dirección descendente del producto muestre una o más de las siguientes condiciones: presión excesiva del agua, presión o flujo del agua insuficientes o presión de agua inconsistente.

Instrucciones de mantenimiento**⚠️ ADVERTENCIA**

Despresurice la válvula antes de realizar el mantenimiento o la reparación.

- Para limpiar el filtro retire el tapón inferior y tire del filtro para sacarlo.

Ajuste

El regulador está configurado a 344,7 kPa (50 psi) en una condición estática. Para ajustar la configuración de presión, afloje la tuerca de seguridad y gire el perno de ajuste en el sentido de las agujas del reloj para aumentar la presión o en el sentido contrario para reducirla.

⚠️ PRECAUCIÓN

siempre que ajuste una válvula reductora se recomienda el uso de un medidor de presión para verificar la configuración correcta de la presión. No apriete el tornillo de ajuste hasta el fondo del compartimiento del resorte.

Mecanismo de derivación

Este regulador tiene un mecanismo de derivación de expansión térmica rado. Este mecanismo evita que aumente la presión de la tubería descendente a más de 68,9 kPa (10 psi) de la presión del suministro.

AVISO

el mecanismo de derivación no evitará que la válvula de liberación de la presión se abra en el sistema de suministro de agua caliente con presiones por encima de los 10,3 bar (150 psi).

Servicio de baja presión

Instalación recomendada cuando se usa el regulador para controlar el flujo al lavavajillas mediante el elevador de temperatura.

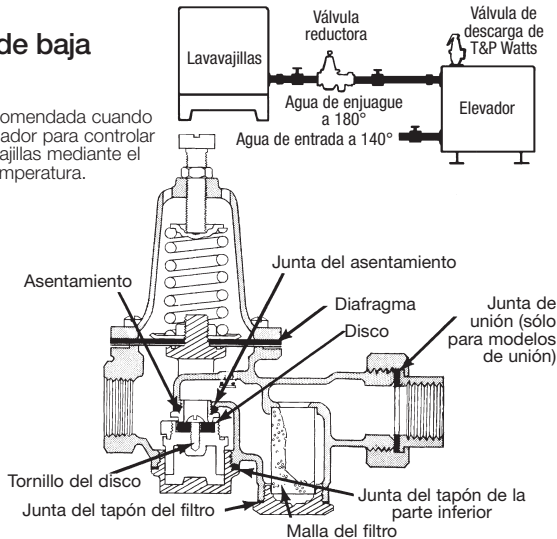

Para kits de reparación y piezas, consulte nuestra lista de precios PL-RP-GP que se encuentra en www.watts.com.

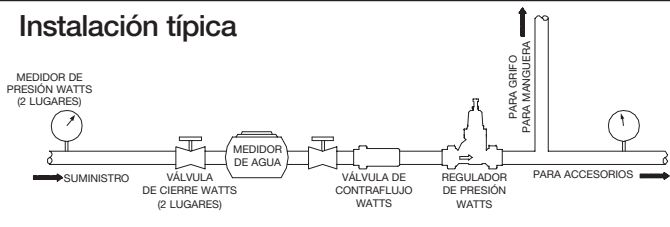
Instalación típica**Instalación en serie**

Se recomiendan las instalaciones en serie cuando una presión de suministro muy alta deba reducirse a una presión muy baja de tubería descendente. La reducción de la presión en etapas elimina silbidos y ruidos.

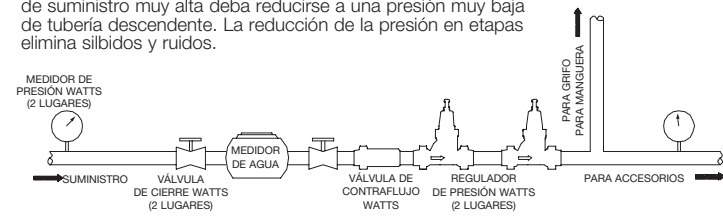
**Instalación paralela**

Se recomiendan las instalaciones paralelas cuando la demanda de flujo alto o bajo es intermitente/ocasional. También se usan para instalaciones en que el servicio no puede ser interrumpido.

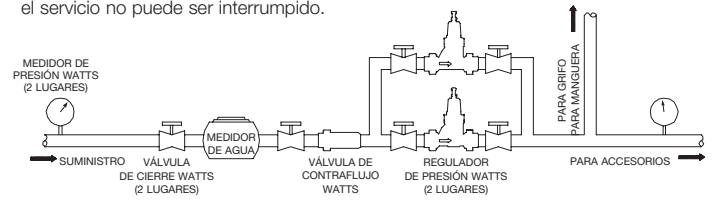
**⚠️ ADVERTENCIA**

Para válvulas que tengan conexiones finales de policloruro de vinilo clorado (CPVC) o de polietileno ligado cruzado (PEX), no exceda los valores nominales de presión y temperatura que especifica el fabricante para la tubería. Para obtener esa información, consulte las especificaciones del producto que indica el fabricante para la tubería.

⚠️ AVERTISSEMENT

Lisez attentivement ce manuel avant d'utiliser cet équipement. Négliger de lire et de suivre toutes les consignes de sécurité et d'utilisation de l'information peut entraîner la mort, des blessures graves ou des dégâts matériels, ou endommager l'équipement. Veuillez conserver ce manuel pour toute référence ultérieure.

⚠️ AVERTISSEMENT

Vous êtes tenus de consulter les codes de la construction locale et de la plomberie avant l'installation. Dans la mesure où cette information n'est pas cohérente avec les codes locaux, les codes locaux doivent être suivis. Renseignez-vous auprès des autorités gouvernementales pour des exigences locales supplémentaires.

Consignes d'installation

- Ce régulateur doit être installé par un entrepreneur agréé, en conformité avec les codes et règlements locaux.
- Il doit être installé dans un endroit aisément accessible, avec un dégagement suffisant pour le nettoyage, l'entretien et les réglages.
- Avant l'installation, les extrémités des tuyaux doivent être alésées, les filetages coupés à dimension. Pour les régulateurs dotés d'aboutis à raccord rapide, se reporter à la rubrique Pose du raccord rapide.
- Purger les conduites pour éliminer les saletés, le tartre et autres corps étrangers qui risqueraient d'endommager ou d'obstruer le régulateur.
- Poser le régulateur avec la flèche sur le corps de celui-ci pointant dans la direction du débit.
- Le régulateur s'installe indifféremment à la verticale ou à l'horizontale (droit ou inversé).
- Mise en action — ouvrir l'arrivée d'eau froide, puis d'eau chaude. Vérifier qu'il n'y a pas de fuite.

AVIS

Pour serrer cordier, serrez à la main 1/4 -1 tour avec une clé.

AVIS

Ce produit a été conçu pour des applications intérieures ou extérieures. Ce produit ne doit pas être enterré directement dans le sol. Pour des applications extérieures où la valve serait située dans une cave ou une fosse, ou pour des applications extérieures où la valve serait en contact avec le sol, la valve devrait être installée dans une enceinte ou une boîte de compteur afin d'être accessible à des fins de réparations ou d'ajustements, conformément au code local.

⚠️ AVERTISSEMENT

Inspection/entretien périodique nécessaire : la conformité avec les codes locaux de ce produit doit être testée périodiquement, au moins une fois par an, ou plus selon les conditions de service. Un environnement humide corrosif et/ou des réglages ou réparations non autorisés peuvent avoir un impact négatif sur l'efficacité du produit dans le cadre de ses fonctions. Une vérification et un nettoyage réguliers des composants internes du produit peuvent prolonger la durée de vie maximale du produit et son bon fonctionnement.

Un entretien peut être nécessaire lorsque l'eau en aval du produit présente une ou plusieurs des caractéristiques suivantes : pression d'eau excessive, pression ou débit d'eau insuffisant ou pression d'eau inégale.

Instructions d'entretien**⚠️ AVERTISSEMENT**

Dépressurisez la vanne avant tout entretien ou réparation.

- Pour nettoyer la crépine, enlevez le bouchon à la base et retirez-la.

Réglage

Le régulateur est réglé en usine à 344,7 kPa (50 psi) dans des conditions statiques. Pour ajuster la pression, desserrer le contre-écrou et tourner la vis de réglage dans le sens horaire pour augmenter la pression, ou dans le sens antihoraire pour la baisser.

⚠️ ATTENTION

À chaque réglage, il est recommandé d'utiliser un manomètre pour vérifier la pression correcte. Ne pas serrer à bloc la vis de réglage au fond de la cage à ressort.

Dispositif de dérivation

Ce régulateur comprend un dispositif intégré de dérivation de la dilatation thermique. Ce dispositif empêche la pression aval de s'élever de plus de 68,9 kPa (10 psi) au-delà de la pression d'alimentation.

AVIS

Dans un circuit d'alimentation en eau chaude, le dispositif de dérivation n'empêchera pas le régulateur de s'ouvrir à des pressions supérieures à 10,3 bars (150 psi).

Servicio de basse presión

Instalación recomendada cuando se utiliza el regulador para controlar el flujo que pasa por el calentador de combustible auxiliar para ser usado en el lavavajillas.

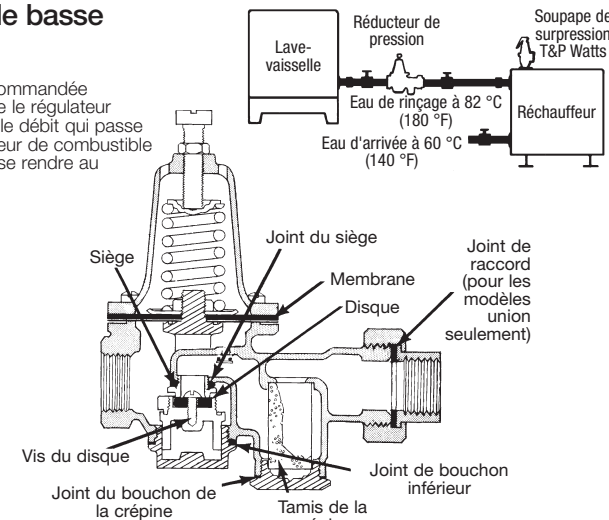

Pour les kits de réparation et des pièces détachées, consultez notre liste de tarifs PL-RP-GP disponible sur le site www.watts.com.

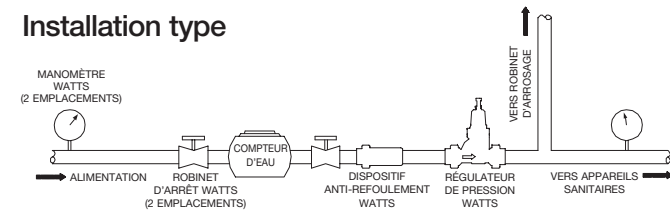
Installation type**Installation en série**

Le montage en série est recommandé lorsqu'une pression d'alimentation très élevée doit être réduite à une pression très basse en aval. La baisse de pression par étapes favorise l'élimination du sifflement et des bruits de tuyauterie.

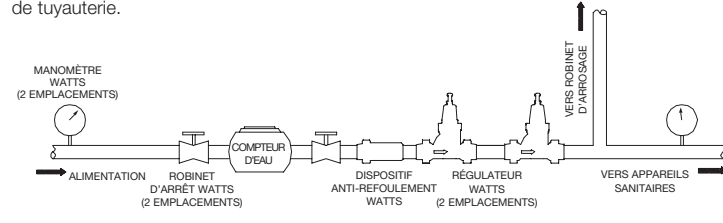
**Installation en parallèle**

Le montage en parallèle est recommandé lorsqu'une demande à haut ou bas débit est intermittente ou occasionnelle. Il convient aussi aux installations où le service ne peut être interrompu.

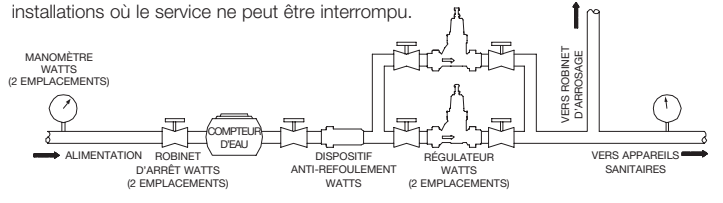
**⚠️ AVERTISSEMENT**

Pour les robinets munis de raccords d'extrémité CPVC ou PEX, ne pas excéder les tolérances de pression et de température du fabricant de tubulure. Consulter les fiches de spécification de produit du fabricant de tubulure pour ces données.

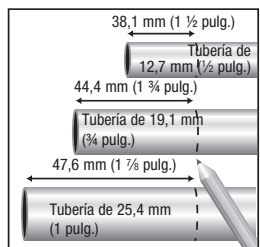
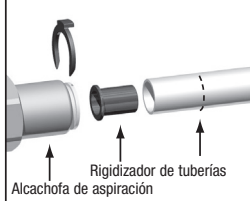
Instalación de conexión rápida**Para conectar:****Únicamente tubería PEX**

- Marque la tubería como se muestra. Esta es la profundidad de colocación de la tubería.
- Limpie el extremo de la tubería.
- Si usa tubería PEX, introduzca el rigidizador de tuberías (incluido) en el extremo de la tubería.
- Coloque la tubería en la alcachofa de aspiración hasta la marca.
- Introduzca el sujetador de boquilla.

Para desconectarlos:

- Retire el sujetador de boquilla.
- Presione el sujetador.
- Tire de la tubería de la alcachofa de aspiración.

Resolución de problemas**Alta presión en el sistema**

Si la presión descendente del sistema es más alta que la presión establecida en condiciones sin flujo, la causa podría ser la expansión térmica, un aumento lento de la presión o tierra/residuos en el asentamiento.

La expansión térmica tiene lugar cuando el agua se calienta en un sistema cerrado. El sistema está cerrado cuando la presión de suministro excede los 10,3 bar (150 psi) o si se instala una válvula de retención o válvula de contraflujo en la tubería de suministro.

Debe hacer previsiones para la protección de la liberación de la presión de su sistema de tubería y componentes. Puede ser necesario el uso de una válvula de liberación como Watts 530C, BRV, Governor 80, o 3L o un tanque de expansión de agua potable como Watts DET, PLT o DETA.

Para determinar si esto es resultado de la expansión térmica, pruebe abrir brevemente el grifo de agua fría. Si el aumento de presión es causado por la expansión térmica, la presión se liberará inmediatamente y el sistema volverá a la presión configurada.

Watts ofrece un medidor de presión de prueba, modelo LF276H300 para asistirlo para determinar su tiene presión de agua alta. Cuando se conecta el LF276H300 a un grifo para manguera, registra la lectura de presión más alta en el período de tiempo que queda conectada a sistema.

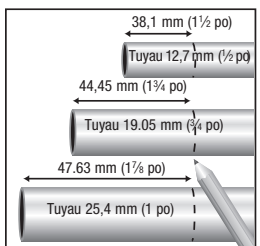
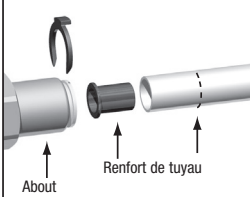
Pose du raccord rapide**Raccordement :****Tubulure PER uniquement**

- Marquer un repère sur le tuyau comme illustré. Ceci correspond à la profondeur d'insertion du tuyau.
- Nettoyer l'extrémité du tuyau.
- Si une tubulure PER est utilisée, insérer le renfort de tuyau (fourmi) dans l'extrémité du tuyau.
- Enfoncer le tuyau dans l'about jusqu'au repère.
- Enclipser la pince de serrage.

Déconnexion :

- Déclipser la pince de serrage.
- Retirer la pince.
- Sortir le tuyau de l'about.

Dépannage**Surpression dans le circuit**

Dans une condition de débit nul, si la pression du circuit en aval est supérieure à la pression de consigne, la cause peut être une dilatation thermique, une déformation due à la pression, des saletés ou des débris sur le siège.

Une dilatation thermique se produit chaque fois que de l'eau est chauffée dans un circuit fermé. Le circuit est fermé lorsque la pression d'alimentation excède 10,3 bars (150 psi), ou lorsqu'un clapet anti-retour ou un dispositif anti-refoulement est monté dans la tuyauterie d'alimentation.

Il est impératif de protéger la tuyauterie et ses composants contre la surpression. La pose d'une soupape de décharge, telle une 530C, BRV, Governor 80, ou 3L de Watts, ou d'un réservoir de dilatation d'eau potable, tel DET, PLT ou DETA de Watts, peut s'avérer nécessaire.

Pour cerner le problème, soit une dilatation thermique ou non, ouvrir brièvement le robinet d'eau froide. Si la surpression a pour cause une dilatation thermique, la pression dans le circuit baissera immédiatement à la pression de consigne.

Watts propose un manomètre, modèle LF276H300 pour aider à déterminer la présence ou non d'une surpression dans le circuit. Le LF276H300 se connecte à un robinet d'arrosage ; il consigne la pression la plus élevée, atteinte pendant la période où il est resté branché.